

Produktbeschreibung

HAUPTMERKMALE

Guardbox 33 Pro ist ein robustes Aluminium-Profilgehäuse mit zeitlosem Design. Neben Handlichkeit, Form und Farbe überzeugt es durch stapelbare Konstruktion. Dank bedruckbarem Einlegestreifen kann das Gehäuse sehr einfach individualisiert werden. Spezielle Nuten für Platinen-Einschübe oder Vierkantmuttern sorgen für kinderleichte Befestigung der Technik im Inneren.

- Innenmass: 230.5 x 89mm
- Variable Tiefe
- Stapelbar
- Schlagdämpfender Kunststoffrahmen (Elastomere, NBR 95 Shore A)
- Optionale EMV-Schirmung (nur in Kombination mit Pulverbeschichtung)
- Bedruckbare Einlegestreifen
- Lüftungsöffnungen optional
- Geprüft auf Schock und Vibration gemäss EN 50155, EN 61373

Guardbox 33 Pro



Einfache Beschriftung des Gehäuses durch individuell bedruckbare Einlegestreifen





PRODUKTVARIANTEN

- Standardtiefen: 180mm, 240mm, 300mm oder 360mm
- Farben: Alu (farblos eloxiert), schwarz, lichtgrau (pulverbeschichtet)
- Einlegestreifen kundenspezifisch bedruckt

ANWENDUNGEN

- Test-, Prüf- und Messgeräte
- Therapiegeräte
- Feldanwendungen

Masse

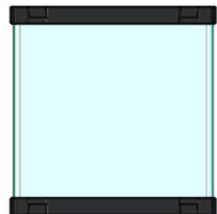
	
	<p>Innen Breite x Höhe x Tiefe 230 x 85 x Tiefe</p> <p>Aussen Breite x Höhe x Tiefe 260 x 116 x Tiefe + 26</p>

Guardbox 33 Pro

Lieferung ohne Lüftung:

- Gehäuse ohne Lüftungsschlitze inkl. schwarzem Rahmen und Befestigungsmaterial
- Wichtig:** Front- / Rückplatten sowie Blenden separat bestellen

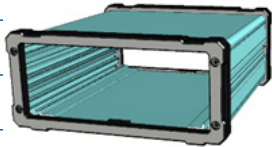
Oberfläche	Tiefe	Tiefe	Tiefe	Tiefe	
	180 mm	240 mm	300 mm	360 mm	
Farblos eloxiert	33-801	33-802	33-803	33-804	
Schwarz	33E801-06	33E802-06	33E803-06	33E804-06	
Lichtgrau	33E801-03	33E802-03	33E803-03	33E804-03	

Guardbox 33 Pro

Lieferung mit Lüftungsschlitze:

- Gehäuse mit Lüftungsschlitze inkl. schwarzem Rahmen und Befestigungsmaterial
- Wichtig:** Front- / Rückplatten sowie Blenden separat bestellen

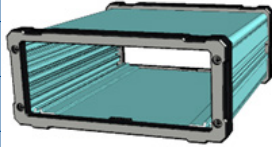
Oberfläche	Tiefe	Tiefe	Tiefe	Tiefe	
	180 mm	240 mm	300 mm	360 mm	
Farblos eloxiert	-	33-805	33-806	33-807	
Schwarz	-	33E805-06	33E806-06	33E807-06	
Lichtgrau	-	33E805-03	33E806-03	33E807-03	



Zubehör

Front- und Rückplatten:

- 2.5 mm Dicke, einseitig farblos eloxiert
- Mit oder ohne Lüftungsöffnungen
- Individuelle Bearbeitung, Beschriftung und Farbe auf Anfrage

Lieferumfang

- Front- und Rückplatte

Panel	Artikelnummer	
Geschlossen	33E880-50	
Mit Waben	33E880-52	

Einlegestreifen

Einlegestreifen zur individuellen Beschriftung des Gehäuses. Bedruckbar in beliebigen Farben.

Lieferumfang

- Einlegestreifen 1 x links, 1 x rechts inkl. Befestigungsmaterial
- Ohne Beschriftung
- Individuelle Farbgebung und Beschriftung auf Anfrage

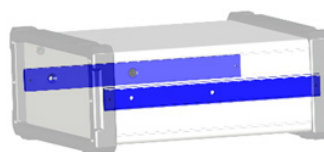

Oberfläche	Tiefe	Tiefe	Tiefe	Tiefe
	180 mm	240 mm	300 mm	360 mm
Farblos eloxiert	33-851	33-852	33-853	33-854

Die Einlegestreifen können kundenspezifisch, fotorealistisch (RGB) bedruckt werden.



Tragegriffe

Front- und Rückplatten:

- Pulverbeschichteter Zink-Druck
- Griffstück: Schwarzer Polyurethan, UL94 V-0
- Der Griff kann an jeder beliebigen Position an der seitlichen Nute befestigt werden
- Der Griff ist 90° rastend, wobei die Tragpositionen leicht rastend ist
- Entsprechend den Gehäusegrößen wird er in zwei Breiten angeboten

Lieferumfang

- 1 vormontierter Griff mit Befestigungsmaterial

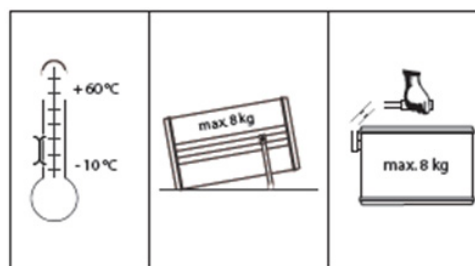

Belastbarkeit ist abhängig von Gewichtsverteilung und Handhabung und nimmt bei dynamischer Beanspruchung ab.

Tragegriffe

Farbe	Artikel-Nr.
Lichtgrau	33-635
Schwarz	33-645
Steingrau	33-630

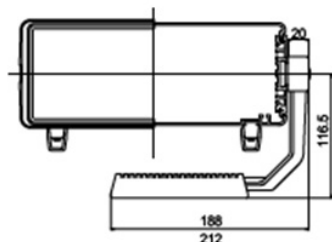
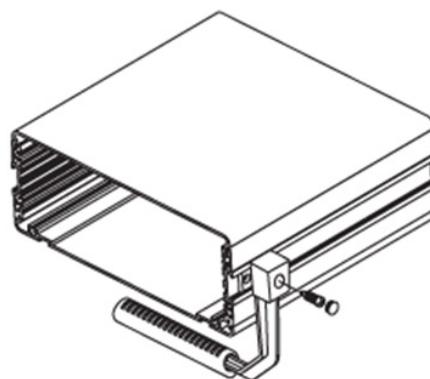

Tragegriffe

- Für Guardbox 33
- Seitenteile aus Kunststoff schwarz
- Griffprofil aus Aluminium, schwarz eloxiert
- Der Griff kann an jeder beliebigen Position an der seitlichen Nute befestigt werden
- Der Griff hat alle 30° eine Rastposition



Lieferumfang

- 1 vormontierter Bügelgriff mit Befestigungsmaterial

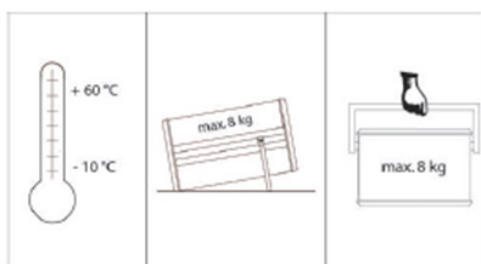

Belastbarkeit ist abhängig von Gewichtsverteilung und Handhabung und nimmt bei dynamischer Beanspruchung ab.

Bügelgriffe

Farbe	Artikel-Nr.
Bügelgriff schwarz für Guardbox 33, Grösse 3	33-648

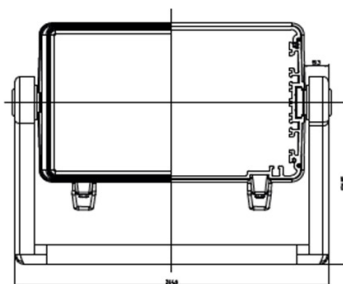

Option Gehäusefüsse

Set mit allem notwendigen Material für den Zusammenbau einer Guardbox 33.

Lieferumfang

- 4 Füsse (2 klappbar, UL94 V-0) inkl. Schrauben
- 4 Blechschrauben für den Zusammenbau des Gehäuses
- Befestigungsmaterial für den internen Ausbau (10 Schrauben M3 x 8, 10 Muttern M3, 10 Mutterhalter)

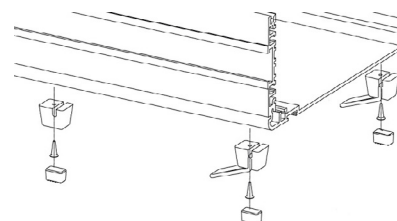

	Lichtgrau	Schwarz	Steingrau
Set Gehäusefüsses	33-640	33-620	33-621

KARTENSTOPPER

- Kartenstopper dienen der zusätzlichen Fixierung der Doppeleuropakarten, wenn diese direkt in die Gehäuse eingebaut werden

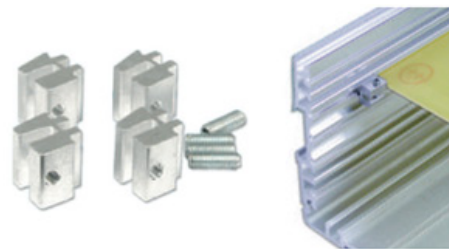

Lieferumfang

- 4 Kartenstopper aus Aluminiumprofil
- 4 Innensechskantschrauben
- 1 Innensechskantschlüssel

Artikel-Nr.
33-618

MONTAGEPLATTEN

- Montageplatten aus 2 mm (0.07") dickem Aluminiumblech
- Dimensionen entsprechend den jeweiligen Gehäusegrößen
- Anordnung der Schlitze erlaubt diverse Einbaumöglichkeiten und gute Luftzirkulation
- Montageplatte wird an den Nuten des Gehäuseprofils festgeschraubt



Lieferumfang:

- 1 Montageplatte, Aluminium roh
- Befestigungsmaterial im Grundset enthalten

Artikel-Nr. 180 mm 7.08 Zoll	Artikel-Nr. 240 mm 9.44 Zoll	Artikel-Nr. 300 mm 11.81 Zoll
-	33-324	33-325

SCHUTZLEITERANSCHLUSS

Frontplattenschrauben:

- Schutzleiteranschluss ermöglicht das EN / VDE / NIV-gerechte Erden

Lieferumfang:

- 1 Erdungsmutter M3.5
- 1 Gewindebolzen M3.5
- 1 Klemmbügel
- 2 Fächerscheiben
- 1 Mutter M3.5
- 1 Schutzleiter Symbol

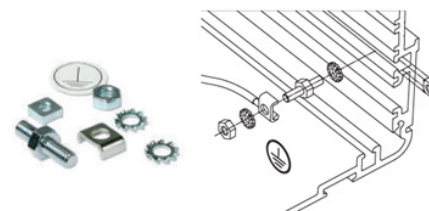

Beschreibung	Artikel-Nr.
Schutzleiteranschluss	33-619

©Copyright 2023 by Elma Electronic AG, CH-8620 Wetzikon. Alle Angaben ohne Gewähr. Änderungen vorbehalten.

Für mehr Informationen kontaktieren Sie bitte unser Sales Team.

China: +86 21 5866 5908 Deutschland: +49 7231 97 34 0 Singapur: +65 6479 8552 England: +44 1234 838 822
 Frankreich: +33 388 56 72 50 Israel: +972 3 930 50 Schweiz: +41 44 933 41 11 Vereinigte Staaten: +1 510 656 3400